



NIKE 937

INSTRUKCJA MONTAŻU

WANNA SPA Z HYDROMASAŻEM

hydrosan.eu

SPIS TREŚCI

1. PRZED MONTAŻEM	3
NIEZBĘDNE NARZĘDZIA	3
PRZYGOTOWANIE POMIESZCZENIA	3
SPECYFIKACJA TECHNICZNA	3
2. MONTAŻ WANNY	4
UWAGI PRZED MONTAŻEM	4
MONTAŻ WŁAŚCIWY	6
INSTRUKCJA OBSŁUGI PANELU STEROWANIA	9
OPIS FUNKCJI W PANELU STEROWANIA	9
SCHEMAT INSTRUKCJI PILOTA	11
3. UŻYTKOWANIE I KONSERWACJA	12
DEZYNFEKCJA	12
ROZWIĄZYWANIE PROBLEMÓW	12
PRZEPISY BEZPIECZEŃSTWA	13
KONSERWACJA , UŻYTKOWANIE I CZYSZCZENIE	13
POUCZENIA	14
4. KARTA GWARANCYJNA	15
WARUNKI GWARANCJI	18

1

PRZED MONTAŻEM

Dziękujemy Państwu za zakup naszego produktu. Przed rozpoczęciem montażu, prosimy o uważne zapoznanie się z poniższą instrukcją. Zamieszczone w instrukcji schematy i rysunki są uproszczone i zawierają jedynie szczegóły niezbędne do prawidłowego montażu produktu.

UWAGA: Niestosowanie się do zaleceń zamieszczonych w niniejszej instrukcji może być podstawą do odrzucenia reklamacji. Gdyby zdecydowali się Państwo na samodzielny montaż informujemy, że instalacja hydrauliczna i elektryczna urządzenia ze względów bezpieczeństwa powinna zostać wykonana przez wykwalifikowanego hydraulika i elektryka z uprawnieniami. Szkody powstałe podczas samodzielnego montażu będą skutkowały odrzuceniem złożonej reklamacji.

NIEZBĘDNE NARZĘDZIA

Aby montaż wanny przebiegał sprawnie przygotujcie Państwo następujące narzędzia:

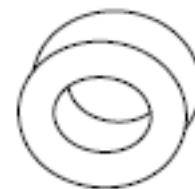
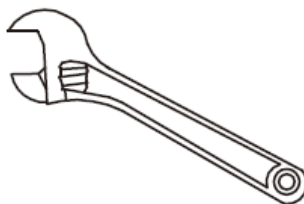
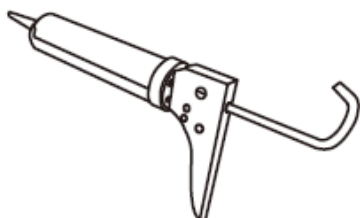

PRZYGOTOWANIE POMIESZCZENIA

Przygotowując pomieszczenie, w którym będzie zainstalowana wanna, należy zwrócić uwagę na to, aby spełniało ono następujące warunki:

- odpowiednia wielkość,
- wypoziomowane podłoże,
- odpowiednia wentylacja,
- przy wannach narożnych, narożnik, w którym będzie zainstalowana wanna powinien mieć kąt prosty, a odchyłka ścian od pionu nie powinna być większa niż 1mm/mb.

SPECYFIKACJA TECHNICZNA

Przyłącze elektryczne	220-240V (50-60Hz)
Przyłącze wodne	
Przyłącze kanalizacyjne	

Przyłącza powinny być przygotowane zgodnie ze specyfikacją załączoną na poniższym schemacie.

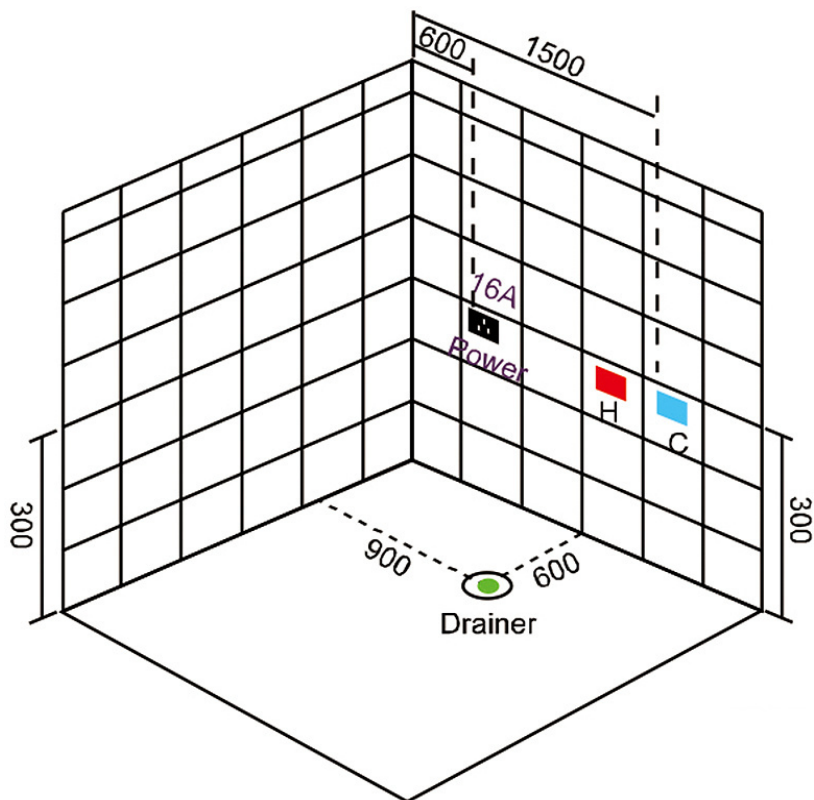

Wymiary na powyższym schemacie zostały podane w [mm].

2

MONTAŻ WANNY

UWAGI DOTYCZĄCE MONTAŻU:

Przed montażem prosimy sprawdzić kompletność towaru. Za szkody powstałe podczas montażu Sprzedawca nie ponosi odpowiedzialności.

Przewożenie / przenoszenie wanny powinno odbywać się w oryginalnym opakowaniu producenta. W czasie przenoszenia w żadnym wypadku nie należy chwycić za elementy instalacji elektrycznej, hydraulicznej jak również powietrznej. Nie wolno również chwycić za elementy wykończenia szyby takie jak ramy czy relingi. Aby bezpiecznie przenieść wannę chwytamy za ramę wanny, nóżki lub krawędzie obudowy.

Nie ponosimy odpowiedzialności za uszkodzenia powstałe podczas nieprawidłowego transportowania wanny.

UWAGI PRZED MONTAŻEM

Instrukcja pasuje do: NIKE 937 180x120

SPECYFIKACJA PRODUKTU:

- Pompa wirowa (wodna) 1.5HP (1100W)
- MOCNA Pompa Powietrzna 0,50HP 300W
- Podgrzewanie wody o mocy 1500W (1,5KW)- służy do podtrzymania temp. wody *opcjonalnie

Wymiary wanny [cm]: 180x120x60

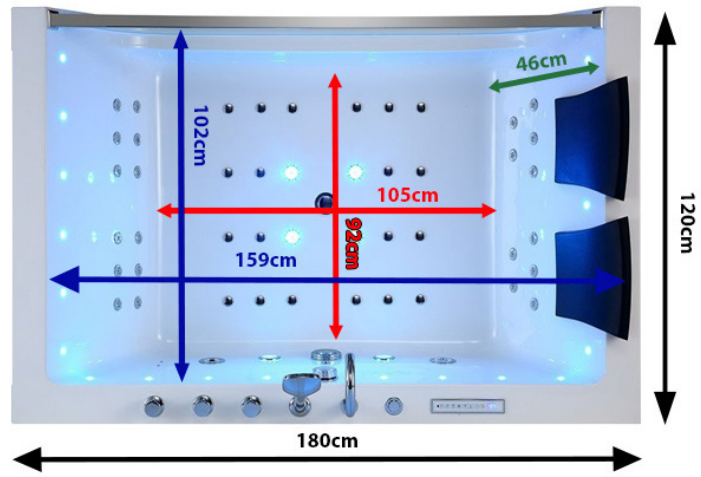

- Długość i szerokość górna wanny
- Długość i szerokość dna
- Długość i szerokość wanny
- Głębokość wanny

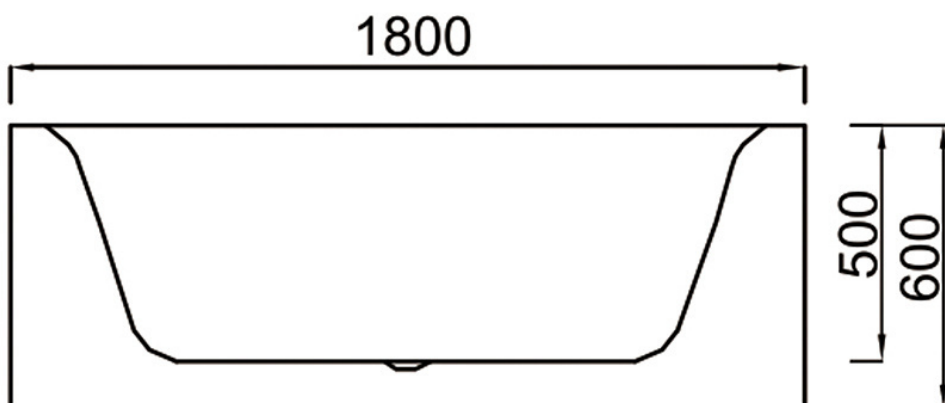
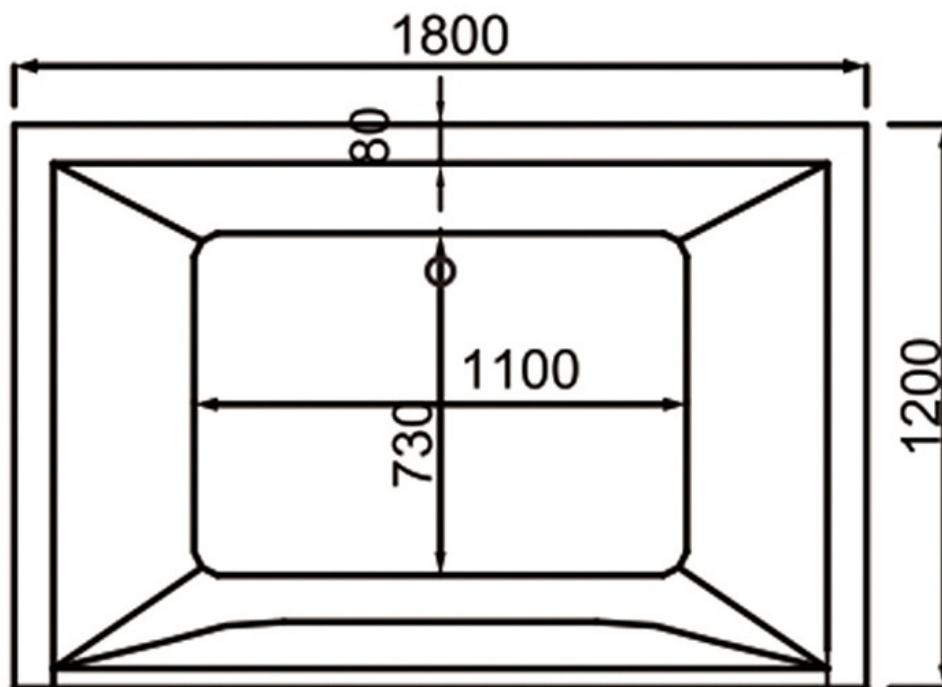

Wymiary na powyższych schematach zostały podane w [mm].

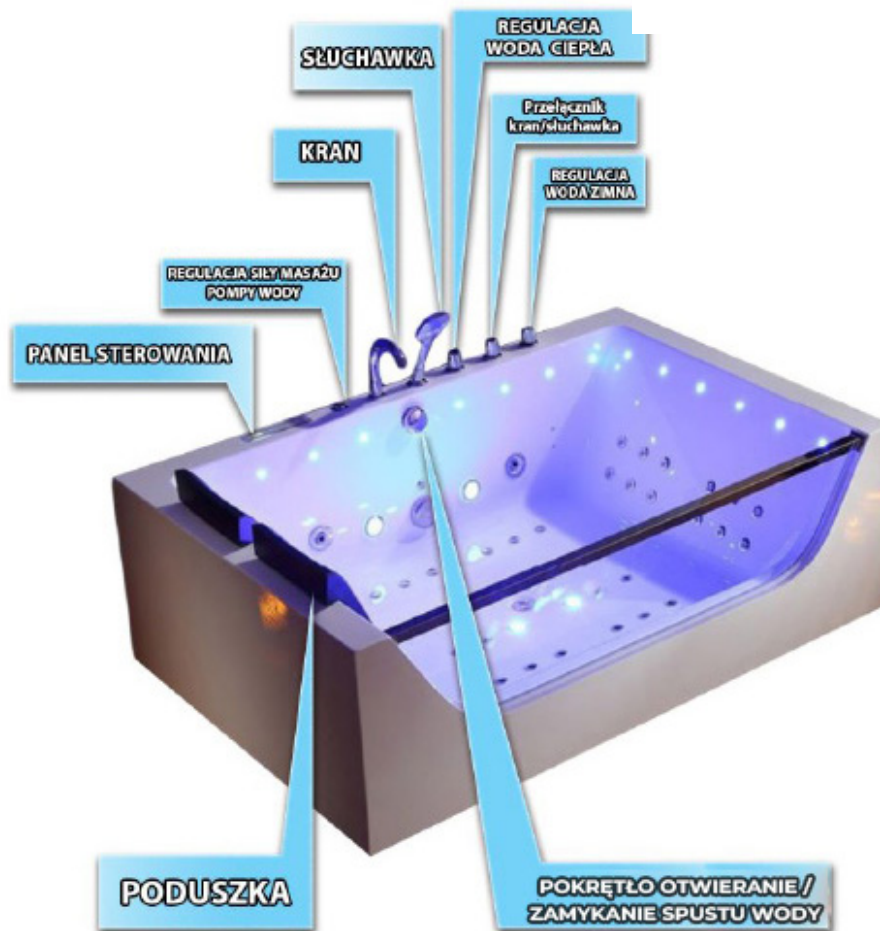

MONTAŻ WŁAŚCIWY

KROK 1 - REGULACJA POZIOMU ORAZ MONTAŻ AKCESORIÓW

1. Wannę należy wypoziomować poprzez regulację nóżek, a następnie dokręcić śruby regulacyjne we właściwej pozycji (jeżeli takowe są w zestawie).
2. Montujemy załączone akcesoria (np. zagłówki, kran, słuchawkę prysznicową itp).

Z wszystkich elementów chromowanych, akrylowych należy usunąć zabezpieczenia tj. substancje konserwujące, folia ochronna itp. Nóżki są montowane fabrycznie przez Producenta. Mogą posiadać zarysowania lub wytarcia, otarcia, zarysowania.

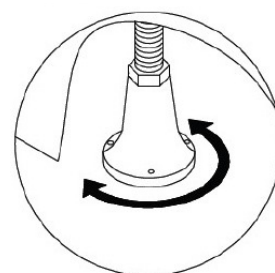

KROK 2 - PODŁĄCZENIE DO INSTALACJI WODNEJ

Przyłącze wodne do wanny powinno być zakończone gwintem 1/2" zewnętrznym. Przewody przyłączeniowe powinny być elastyczne w oplocie zbrojonym, powinny wytrzymywać ciśnienie zasilania od 2.5 do 5.0 Bar.

Wężę przyłączeniowe podłączamy do przyłącza wody. Należy zwrócić szczególną uwagę na odpowiednie podłączenie ciepłej (czerwone oznaczenie na baterii) i zimnej (niebieskie oznaczenie baterii) wody. Dokręcanie węży przyłączeniowych powinno odbywać się do momentu wyczuwalnego oporu, zbyt mocne dokręcenie spowoduje uszkodzenie gniazda przyłączeniowego, co może skutkować nieszczelnością przyłącza.

Woda stosowana do kąpieli powinna być przeznaczona do użytku domowego, odpowiednio oczyszczoną i zdezynfekowaną.

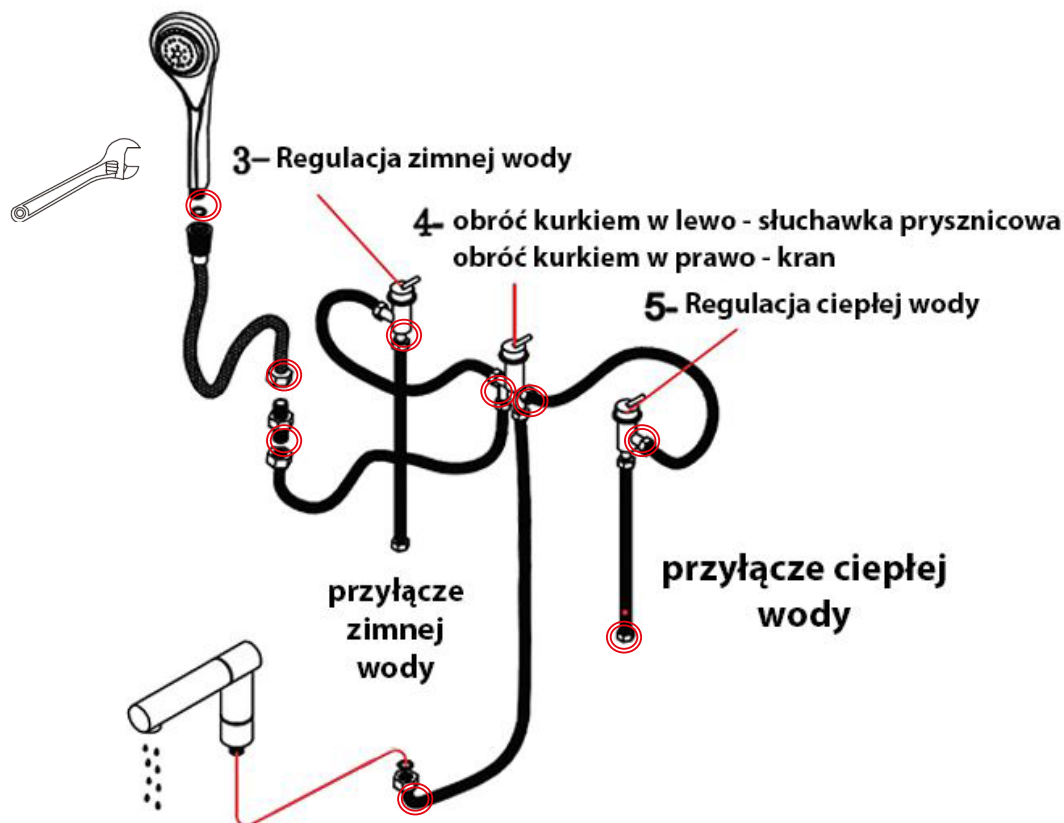

KRAN

KROK 3 - PODŁĄCZENIE DO INSTALACJI KANALIZACYJNEJ

Przyłącze kanalizacyjne powinno być wykonane z rury o średnicy 50 mm, zakończone gumą redukująco uszczelniającą. Wanny wyposażone są w syfony o średnicy od 32mm do 50 mm, dlatego też w zależności od potrzeb podczas podłączenia powinna być zastosowana guma redukująco uszczelniająca.

KROK 4 - PODŁĄCZENIE DO INSTALACJI ELEKTRYCZNEJ

Instalację elektryczną należy wykonać zgodnie z miejscowymi przepisami elektrycznymi. Prace instalacyjne i pomiarowe muszą być wykonane przez pracowników posiadających aktualne uprawnienia elektryczne. Podłączenie elektryczne może być wykonane za pośrednictwem wtyczki lub podłączenia bezpośrednio do przyłącza elektrycznego.

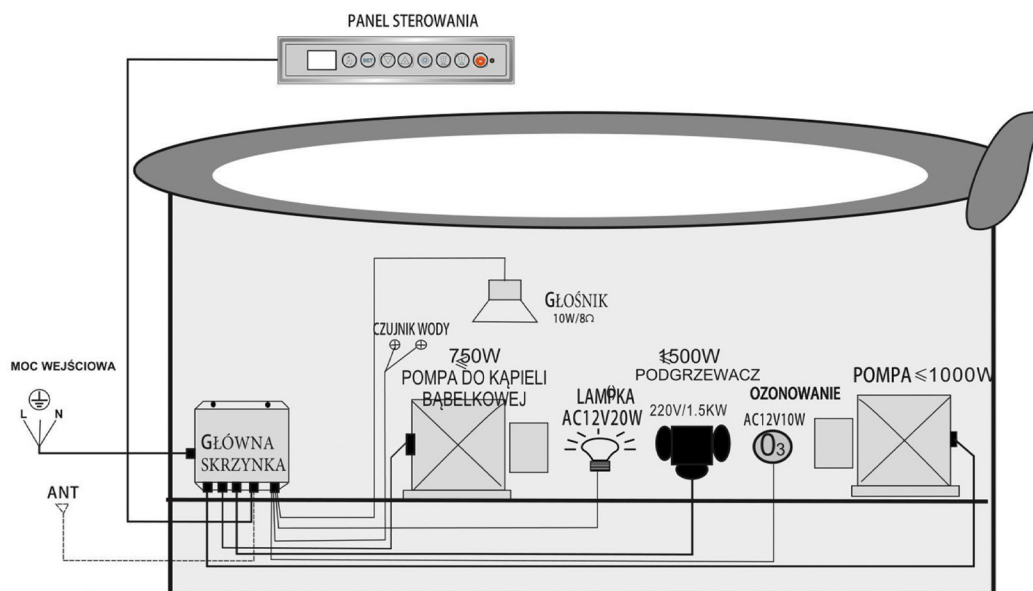

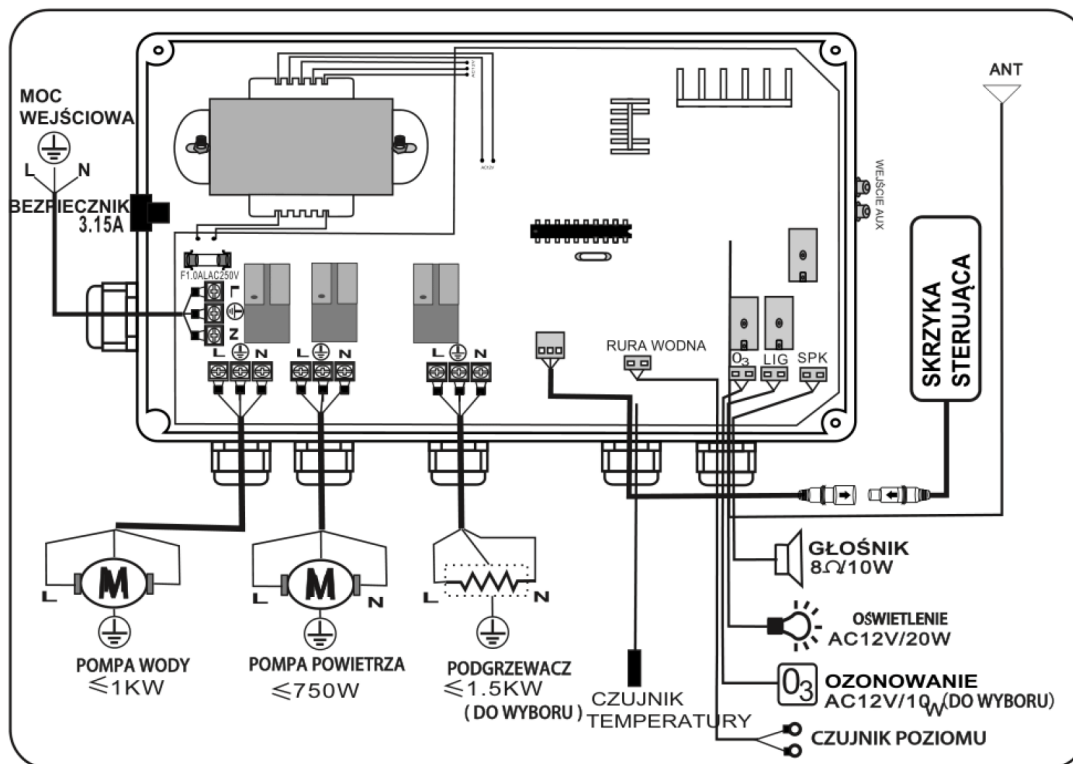

KROK 5 - TESTOWANIE SZCZELNOŚCI WANNY PODCZAS INSTALACJI

Po wstępnym ustawieniu i wypoziomowaniu wanny oraz jej podłączeniu do instalacji wodnej i kanalizacyjnej należy:

1. Wyregulować automat przelewowo-spustowy. Regulując gwintowany trzpień, ustalić wysokość korka spustowego w taki sposób aby płynnie unosił się podczas spuszczenia wody.
2. Napełnić wannę wodą do 3 cm poniżej poziomu przelewu. Następnie należy poddać oględzinom zewnętrzną powierzchnię dna, wszystkie urządzenia oraz elementy orurowania wanny. Należy sprawdzić szczelność przyłącza baterii i jej przewodów przyłączeniowych. W przypadku pozytywnego wyniku obserwacji należy uruchomić systemy masażu zgodnie z instrukcją na jeden pełny cykl. Po zakończeniu cyklu i wyłączeniu wanny, należy pozostawić na 1 godzinę napełnioną wannę wodą, a następnie ponownie poddać ją oględzinom. W przypadku ponownego pozytywnego wyniku oględzin opróżnić wannę z wody.
3. Wannę umieszczamy ok. 2 mm od ścian w celu odizolowania drgań, a powstałą szczelinę wypełniamy silikonem sanitarnym lub taśmą uszczelniającą.

Przed zasilikonowaniem wanny, należy za pomocą zaworów ustawić natężenie mocy wylotu wody z wodospadów, jeżeli wanna jest w takowe wyposażona.

KROK 6 - KORZYSTANIE Z WANNY I JEJ NAPEŁNIANIE

Ważne, aby woda zakrywała wszystkie dysze, a poziom napełnienia wanny wynosił około 3 cm od najwyższej zamontowanej dyszy. Jeżeli poziom wody w wannie jest za niski w momencie uruchomienia pompy wody, może wystąpić efekt wychłapywania wody poza wannę. Po napełnieniu wanny odpowiednią ilością wody, funkcje wanny włączamy dopiero po wejściu do środka.

INSTRUKCJA OBSŁUGI PANELU STEROWANIA

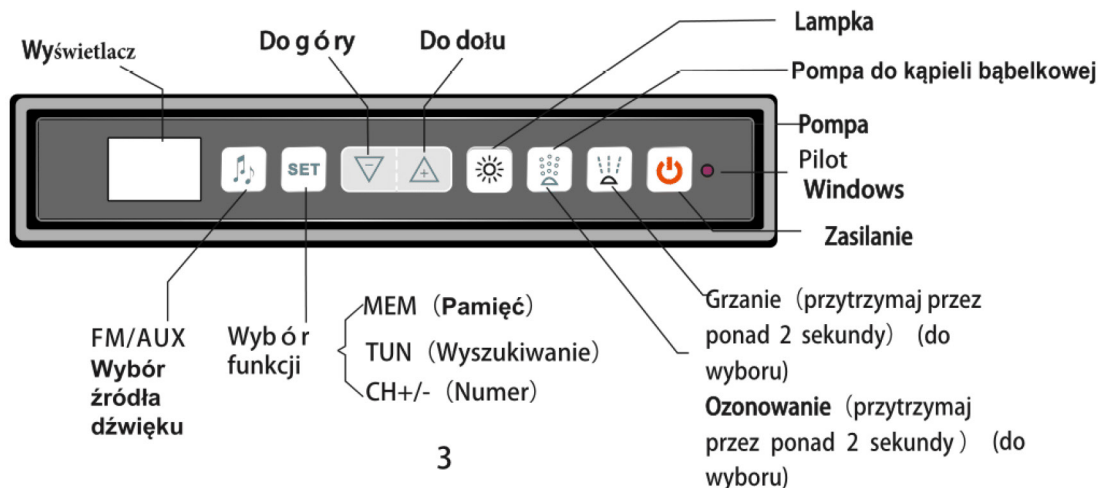

OPIS FUNKCJI W PANELU STEROWANIA

SURFING

1. Włączanie/wyłączanie:

Po włączeniu wyłącznika przeciępiowego system będzie gotowy do działania. Należy nacisnąć przycisk zasilania, aby go włączyć. Na wyświetlaczu pojawi się SPA lub temperatura. Możesz zacząć korzystać z funkcji urządzenia.

WYŁĄCZANIE: Należy nacisnąć przycisk zasilania.



Model nie posiada funkcji ogrzewania.



Model posiada funkcję ogrzewania: wyświetla czas, aktualną temperaturę, opcję ustawienia temperatury.

Model posiada funkcję grzania. Można ustawić żądaną temperaturę: wciśnij + lub -, aby zmienić wartość temperatury, możliwe tylko przy wyłączonym radiu lub niepodłączonym AUX. Temperaturę można ustawić w zakresie od 30°C do 45°C. Gdy woda osiągnie żądaną temperaturę, podgrzewacz będzie ją utrzymywał.

2. Funkcja surfing:

Najpierw, wlej wodę do wanny. Kiedy ikona przekreślonego kranu zniknie, oznacza to, że osiągnięto standardowy poziom wody. Naciśnij klawisz surfing (z trzema przerywanymi kreskami) na panelu, aby uruchomić pompe surfingową, ikona surfing pojawi się na ekranie. Naciskając ten sam przycisk wyłączasz funkcję surfing, pompa surfingowa przestaje działać, a ikona na ekranie zniknie.

Uwaga:

A) Gdy woda w wannie nie osiągnie standardowego poziomu, pompa surfingowa nie uruchomi się; na ekranie pojawi się znak półkola oraz migająca ikona kranu. Należy uzupełnić poziom wody do wanny.

B) Pompa surfingowa wyłączy się automatycznie po 60 minutach działania.

3. Podgrzewacz (do wyboru):

Dopiero po uruchomieniu pompy surfingowej można uruchomić funkcję ogrzewania przytrzymując przycisk (półkole w trzema przerywanymi kreskami) przez ponad 2 sekundy. Ikona z napisem „HEAT” pojawi się na ekranie. Jeśli ikona miga, oznacza to, że warunki do pracy podgrzewacza są zadowalające i woda jest podgrzewana. Jeśli ikona nie miga to znaczy, że warunki do pracy nie zostały spełnione, a podgrzewacz przestanie działać.

Uwaga: Gdy pompa surfingowa jest wyłączona, ta funkcja również zostanie wyłączona.

4. Funkcje pompy do kąpielii bąbelkowej:

Naciśnij przycisk (półkole z kropkami), aby włączyć pompę. Na wyświetlaczu pojawi się ta sama ikona. Naciśnij ten sam przycisk, aby wyłączyć pompę.

5. Funkcja podświetlenia podwodnego:

Naciśnij przycisk (słońce), aby włączyć podświetlenie podwodne. Na wyświetlaczu pojawi się ta sama ikona. Naciśnij ten sam przycisk, aby wyłączyć podświetlenie.

6. Ozonowanie (do wyboru):

Przytrzymaj przycisk (półkole z kropkami) przez ponad 2 sekundy, aby włączyć funkcję ozonowania. Na wyświetlaczu pojawi się ikona 0”. Postępuj tak samo, aby wyłączyć.

UWAGA: Ozonowanie trwa 15 minut. Po tym czasie automatycznie się wyłącza.

RADIO

1. Wyciągnij antenę radiową i ustaw ją w kształcie litery „Y”. Po naciśnięciu przycisku radia (przycisk z dwiema nutkami), na ekranie pojawi się częstotliwość radiowa, a głośność wzrośnie od 0 do 15” DB.
2. WYSZUKIWANIE STACJI: Przytrzymaj klawisz „SET” przez dłużej niż 2 sekund, aż na ekranie pojawi się „TUN”. Naciśnij przycisk + lub -, aby ustawić częstotliwość. Pojedyncze naciśnięcie służy do ręcznego ustawiania. Gdy przycisk zostanie przytrzymany przez dłużej niż 2 sekundy, częstotliwość dostroi się automatycznie, aż znajdzie stację. W przypadku słabego sygnału odbioru, zaleca się ustawianie ręczne.
3. ZAPISYWANIE: Po wybraniu stacji naciśnij przycisk „SET”, wyświetlony zostanie komunikat od „MO 1” do „M-20”. Stację można zapisać pod wyświetlonym numerem. Urządzenie zapamięta maksymalnie 20 stacji. Jeśli odbiór stacji nie jest czysty, pociągnij antenę i wyreguluj jej kierunek.
4. WYBÓR STACJI: Naciśnij przycisk „SET”, aby wybrać żądaną stację, na ekranie pojawi się „CHOI CH20”.

Wyszukiwanie i zapisywanie:

Przytrzymaj „SET” przez ponad 2 sekundy. Użyj przycisków + lub - do ustawienia częstotliwości. Naciśnij SET”, gdy znajdziesz żądaną stację.

Wybór zapisanej stacji:

Naciśnij przycisk „SET”, aby przejść do zapisanych stacji.

Regulacja głośności:

Głośność reguluje się za pomocą przycisków + lub -, Wyświetlacz na bieżąco będzie pokazywał aktualną głośność w DB.

Funkcja AUX:

Wsadź wtyczkę kabla do wejścia AUX na skrzynce sterującej. Naciśnij „SET” i wybierz opcję AUX. Ustaw głośność za pomocą przycisków + lub -.

Wyłączanie:

Naciśnij przycisk zasilania (kółko z kreską u góry), aby wyłączyć wszystkie funkcje. Wyświetlacz przejdzie w tryb uśpienia. Jeśli radio nie będzie używane przez dłuższy czas, wyłącz głównym wyłącznikiem.

SCHEMAT INSTRUKCJI PILOTA

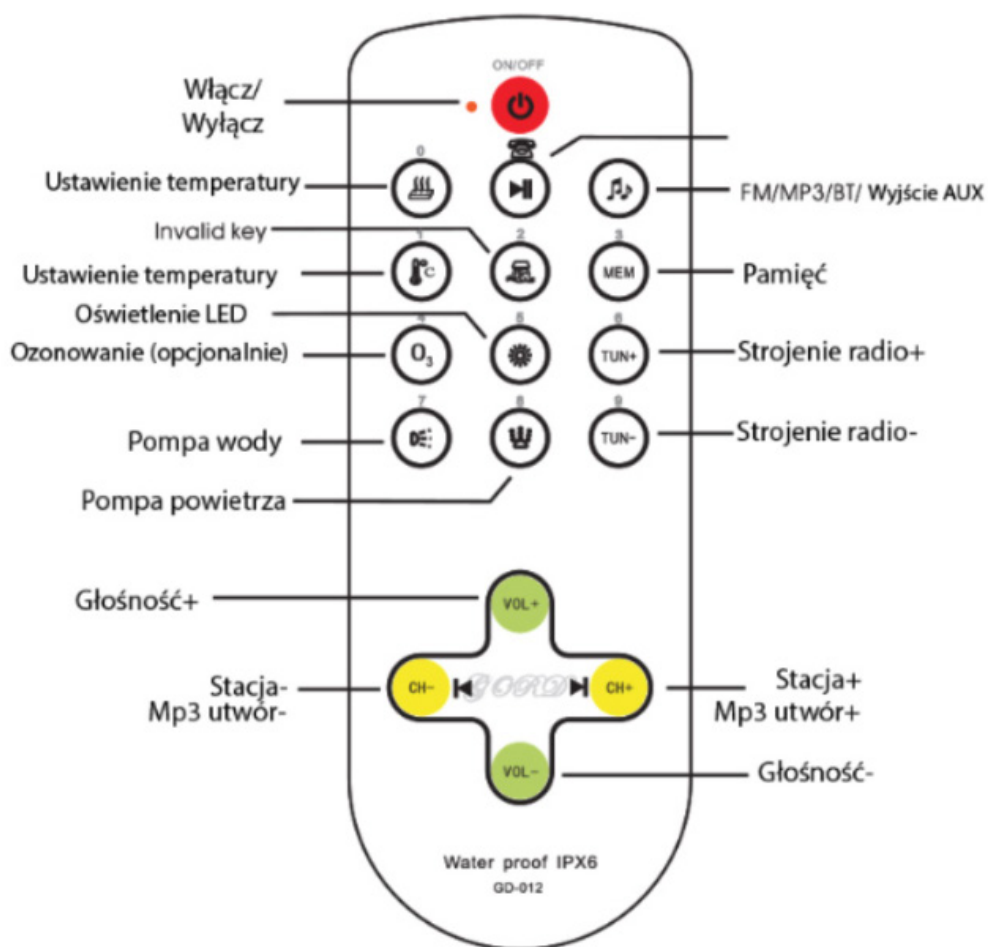

3

UŻYTKOWANIE I KONSERWACJA

1. Po każdorazowym użyciu wanna powinna zostać opłukana przy użyciu zimnej wody.
2. Po opłukaniu wanny powinna zostać uruchomiona pompa powietrza na kilka sekund.
3. Do osuszania wanny powinniśmy stosować miękkie ściereczki.

Nie powinniśmy nigdy stosować:

- środków na bazie alkoholu i amoniaku, zawierających kwas mrówkowy i formaldehyd
- środki czyszczące w proszku lub płynie zawierające mikro granulki
- Nie należy stosować szorstkich ścierek, gąbek lub szczotek
- Nie używać proszków, mleczek i innych środków czyszczących zawierających substancje ściernie.

DEZYNFEKCJA

Okresowo, co najmniej raz w miesiącu należy przeprowadzić dezynfekcję wanny. W tym celu należy:

- napełnić wannę wodą, ok 3 cm ponad poziom dysz,
- dodać do wody odpowiedni środek dezynfekujący przeznaczony do wanien z hydromasażem
- włączyć hydromasaż na jeden cykl (ok 10 min),
- opróżnić wannę,
- napełnić ją ponownie czystą wodą,
- włączyć system hydromasażu na 2 min,
- opróżnić wannę,
- włączyć pompę powietrza.

ROZWIĄZYWANIE PROBLEMÓW

Problem	Przyczyna i rozwiązanie
I. Pompa nie działa	<ol style="list-style-type: none">1. Luźne połączenie węża powietrznego.2. Zawór powietrzny nie działa.3. Wyjęta wtyczka albo niewłaściwe zasilanie.4. Zablokowany wirnik pompy.5. Wanna jest pusta.6. Nadmuchiwanie po wyłączeniu dopływu powietrza. Sprawdzić, czy pompa nie jest uszkodzona.
II. Nie można wyregulować siły masażu	<ol style="list-style-type: none">1. Nieprawidłowe zasilanie.2. Zawór regulacyjny nie działa.3. Dysze wodne są zatkane
III. Wąż przecieka	<ol style="list-style-type: none">1. Uszkodzona uszczelka.2. Poluzowany wkręt.3. Połączenie jest źle sklejone.4. Usunąć stary klej PCV/PVC i nałożyć nowy.
IV. Wanna nie stoi poziomo	<ol style="list-style-type: none">1. Wyregulować śrubę blokującą stopkę.
V. Osłona wanny obluźwana	<ol style="list-style-type: none">2. Dokręcić wkręty mocujące osłonę.
VI. Brudne części	<ol style="list-style-type: none">1. Oczyszczyć i wypolerować miękką ściereczką, nie używać ostrych ściereczek ani chemikaliów.
VII. Wanna zarysowana	<ol style="list-style-type: none">1. Zeszlifować wstępnie papierem ściernym 1000.2. Polerować używając pasty do zębów lub pasta polerska do auta i miękkiej szmatki.

PRZEPISY BEZPIECZEŃSTWA

Nie nalewaj gorącej wody wyższej niż 38° C bezpośrednio do wanny, spowoduje to zniszczenie akrylu.

Urządzenie powinno być podłączone do sieci przez osoby posiadające odpowiednie uprawnienia. Producent nie ponosi żadnej odpowiedzialności w następujących przypadkach:

- W razie nieprzestrzegania przepisów zawartych w normach dotyczących mieszkaniowej instalacji elektrycznej.
- W razie nieprzestrzegania zaleceń instalacyjnych i konserwacyjnych zawartych w niniejszej instrukcji.
- W razie użytkowania lub instalacji (kabiny, wanny) z hydromasażem w sposób niezgodny z normami PNEN60335-2-105 oraz PN-EN 14428. Do kabiny oraz wanny PKWIU: 25.23.12-90.90
- Należy dokładnie przeczytać całą instrukcję przed rozpoczęciem eksploatacji urządzenia.
- Zachować niniejszą instrukcję, aby móc z niej korzystać w przyszłości lub móc ją przekazać przyszłemu użytkownikowi.
- Instrukcja ta została opracowana dla różnych modeli oraz wersji i dlatego wygląd wyrobu może się różnić od przykładów przedstawionych na schematach. Mimo tego instrukcje nie ulegają zmianie.
- Firma „Hydro San” zastrzega sobie prawo do wprowadzania wszelkich zmian, uznanych za właściwe, bez obowiązku uprzedniego powiadomienia lub wymiany.
- Wyrób ten może być przeznaczony tylko do użytkowania zgodnego z jego docelowym wykonaniem.
- Producent nie ponosi odpowiedzialności za ewentualne uszkodzenia spowodowane niewłaściwym wykorzystaniem produktu.

KONSERWACJA , UŻYTKOWANIE I CZYSZCZENIE

- ▶ Chemii, soli do jacuzzi nigdy nie sypujemy bezpośrednio na akryl wanny, ponieważ może uszkodzić powłokę. Chemię oraz sól najlepiej rozpuścić i dolać do wanny napełnionej wodą.
- ▶ Elementy konstrukcyjne (kabiny , wanny) takie jak szkło, części lakierowane, elementy akrylowe i plastikowe należy czyścić tylko delikatną ściereczką z użyciem łagodnych detergentów.
- ▶ Należy unikać stosowania pasty ścierniej, mleczka, rozpuszczalników, acetonu, środków czyszczących oraz dezynfekcyjnych, które zawierają chlor, chlorki, itp. Następujące materiały mogą być szkodliwe dla zdrowia oraz powodować uszkodzenie produktu – nie należy ich stosować do mycia kabin i wanien: substancje zawierające kwasy, zasady, kwas chlorowodorowy, środki polerujące, szczotki nylonowe, papier ścierny oraz wszelkie inne środki i materiały mające zły wpływ na zdrowie oraz mogące uszkodzić wannę.
- ▶ Producent nie odpowiada za szkody spowodowane niewłaściwym użytkowaniem, montażem lub pielęgnacją wyrobu. Producent zastrzega sobie prawo wprowadzania zmian do konstrukcji wyrobu.
- ▶ Należy zwrócić szczególną uwagę, aby prowadnice, po których poruszają się rolki utrzymujące drzwi, były wolne od zanieczyszczeń.
- ▶ Nie należy pozostawiać bez opieki/nadzoru (w kabinie, wannie) dzieci oraz osób niepełnosprawnych.
- ▶ Zaleca się stosowania filtrów siatkowych w instalacjach wodociągowych (umieszczonych np. w zaworach w instalacji wodociągowej).
- ▶ Elementy wyposażenia elektronicznego/elektrycznego należy czyścić lekko zwilżoną szmatką
- ▶ Przed przystąpieniem do czyszczenia lub konserwacji wanny należy odłączyć zasilanie elektryczne.
- ▶ Po zakończeniu korzystania z wanny należy wyłączyć zasilanie na zewnątrz wanny i zamknąć zawór dopływu wody.
- ▶ Napełniając wannę wodą nie włączać funkcji masażu.
- ▶ Pamiętać o prawidłowym uziemieniu instalacji zasilanej napięciem 230 V.
- ▶ Przewód sieciowy należy wyposażyć w wodoszczelny wyłącznik.

POUCZENIA

- ▶ Nie korzystać w wannie z hydromasażem z mydła w kostce. Po każdej kąpeli włączyć dezynfekcję ozonową na 5-10min, aby utrzymać wannę w czystości.
- ▶ Wężę przyłącza wody należy wymienić na polskie zbrojone ze względu na różne ciśnienia wody.
- ▶ Ze względów bezpieczeństwa nie należy zezwalać dzieciom na zabawę w wannie
- ▶ Nie należy pozostawiać bez opieki/nadzoru w wannie dzieci oraz osób niepełnosprawnych
- ▶ Używanie kotłów z zapłonem bezzwłocznym powoduje nieprawidłowy pobór ciepłej wody. Należy wydłużyć czasu poboru wody, aby umożliwić jej podgrzanie.
- ▶ Nie należy instalować mieszacza termostatycznego w razie korzystania z kotła z zapłonem bezzwłocznym.
- ▶ Przed montażem wanny w modelach, które posiadają baterię termostatyczną, należy obowiązkowo zamontować zmiękczacz wody lub filtr. Zamontowanie filtra zwiększy żywotność głowicy termostatycznej.
- ▶ Nie należy zatykać otworów dyszowych przedmiotami .
- ▶ Upewnić się, czy posadzka jest zawsze czysta i sucha, aby zapobiec poślizgnięciom czy upadkom.
- ▶ Należy upewnić się, czy odpływ wody z wanny działa prawidłowo.
- ▶ Nie należy korzystać z wanny lub kabiny z hydromasażem, gdy temperatura wody jest zbyt wysoka. Należy korzystać z wody o temperaturze nie przekraczającej 38°C.
- ▶ Należy zwracać uwagę na czas trwania kąpeli. W przypadku pogorszenia samopoczucia należy natychmiast przerwać kąpiel i wyjść z wanny lub kabiny.
- ▶ Nie wolno używać alkoholu, narkotyków lub lekarstw przed i podczas korzystania z wanny z hydromasażem, ponieważ może to spowodować utratę przytomności.
- ▶ Osoby otyłe, chorujące na serce, mające zbyt wysokie lub zbyt niskie ciśnienie, cierpiące na zaburzenia układu krążeniowego lub cukrzycę oraz kobiety ciężarne powinny zasięgnąć porady lekarskiej przed rozpoczęciem użytkowania kabiny z hydromasażem.
- ▶ Osoby zażywające lekarstwa powinny zasięgnąć porady lekarskiej przed rozpoczęciem korzystania z kabiny z hydromasażem, ponieważ niektóre lekarstwa mogą powodować senność, wywierać wpływ na pracę serca, na ciśnienie i krążenie.
- ▶ Gdy wanna/kabina z hydromasażem nie jest używana, należy odłączyć zasilanie wyłącznikiem, który powinien znajdować się w obwodzie zasilania gniazda i zamknąć zawór dopływu wody wanny.
- ▶ Nie wolno używać w wannie urządzeń elektrycznych takich jak: suszarka lub innych zasilanych z instalacji elektrycznej.



KARTA GWARANCYJNA



Świdry 104C

21-400 Łuków

E-mail: reklamacje@hydrosan.eu

Tel: +48 666 696 306

Pieczęć serwisu montującego produkt

KARTA GWARANCYJNA HYDRO SAN

Wanny i kabiny z hydromasażem

Wanny i kabiny bez hydromasażu

Produkt: _____

Pieczęć sprzedającego:

Model: _____

Data sprzedaży: _____

PRODUKT _____ MODEL _____

DATA ZGŁOSZENIA _____

ZAKRES NAPRAWY:

.....
.....

DATA NAPRAWY _____

PIECZĘĆ I PODPIS SERWISU

PRODUKT _____ MODEL _____

DATA ZGŁOSZENIA _____

ZAKRES NAPRAWY:

.....
.....

DATA NAPRAWY _____

PIECZĘĆ I PODPIS SERWISU

RODUKT _____ MODEL _____

DATA ZGŁOSZENIA _____

ZAKRES NAPRAWY:

.....
.....

DATA NAPRAWY _____

PIECZĘĆ I PODPIS SERWISU

PRODUKT _____ MODEL _____

DATA ZGŁOSZENIA _____

ZAKRES NAPRAWY:

.....
.....

DATA NAPRAWY _____

PIECZĘĆ I PODPIS SERWISU

RODUKT _____ MODEL _____

DATA ZGŁOSZENIA _____

ZAKRES NAPRAWY:

.....
.....

DATA NAPRAWY _____

PIECZĘĆ I PODPIS SERWISU

PRODUKT _____ MODEL _____

DATA ZGŁOSZENIA _____

ZAKRES NAPRAWY:

.....
.....

DATA NAPRAWY _____

PIECZĘĆ I PODPIS SERWISU

WARUNKI GWARANCJI

Przed montażem prosimy sprawdzić produkt pod kątem kompletności i ewentualnych uszkodzeń wynikających z niezgodnego z wymaganiami technicznymi transportu lub składowania. Należy sprawdzić powierzchownie zamontowanych taflí. Drobne rysy na profilach lub akrylu można przemyć zmywaczem do paznokci (dotyczy tylko szkła lub profili aluminiowych) lub przeczyszczyć pastą polerską (dotyczy powierzchni akrylowych w wannie). Większe uszkodzenia należy reklamować. Za szkody powstałe podczas montażu oraz stwierdzone po zamontowaniu nie ponosimy odpowiedzialności. Firma Hydro San nie ponosi również kosztów montażu i demontażu, jeśli uszkodzenia zostaną stwierdzone po jej zamontowaniu.

1. Gwarancja dotyczy wad fabrycznych produktu (tj. wanny lub kabiny) i wad materiału, z którego wykonany jest produkt.
 2. Gwarancja polega na naprawie lub zamianie części, które producent uzna za wadliwe.
 3. Okres gwarancji rozpoczyna się z chwilą dokonania zakupu i wynosi:
 - ▶ 24 miesiące dla konsumentów,
 - ▶ 12 miesięcy w przypadku zakupu na FV,
 - ▶ w przypadku montażu przez Autoryzowanego Serwisanta gwarancja wynosi 24 miesiące,
 - ▶ w przypadku montażu samodzielnego przez nabywcę, lecz zgodnego z instrukcją montażu gwarancja wynosi 12 miesięcy.
 4. Podstawą rozpatrzenia reklamacji jest dowód zakupu oraz karta gwarancyjna. Dokumenty gwarancyjne powinny posiadać pieczętkę punktu sprzedaży, datę sprzedaży oraz podpis Klienta.
 5. Wady lub uszkodzenie towaru ujawnione w okresie gwarancji będą usuwane w uprzednio uzgodnionym terminie. Wszelkie naprawy wykonywane są u Klienta (wyłącznie na terenie Polski).
 6. "Hydro San" nie ponosi kosztów demontażu lub uszkodzenia elementów utrudniających dostęp do wyrobu (np. glazury, itp.) ani kosztów przywrócenia tych elementów do stanu początkowego po naprawie gwarancyjnej.
 7. W przypadku wykrycia wady produktu przed lub po jego zamontowaniu należy odpowiednio przerwać montaż bądź Użytkowanie oraz zgłosić usterkę w miejscu zakupu produktu.
 8. W każdym przypadku wyrób udostępniony do naprawy musi być czysty zgodnie z podstawowymi zasadami higieny.
 9. Reklamacja zostanie rozpatrzona w terminie nie dłuższym niż 14 dni od daty zgłoszenia. W drobnych usterkach firma wysyła części zamienne, a klient sam dokonuje wymiany części, po wcześniejszym ustaleniu tego faktu ze sprzedawcą.
 10. W przypadku, gdy naprawa wymaga ściągnięcia odpowiednich części z fabryki, naprawa może się wydłużyć do 48 dni.
 11. W okresie gwarancji Klient ma prawo żądać naprawy wadliwego produktu.
 12. W okresie gwarancji Klient ma prawo do wymiany produktu na nowy lub zwrotu pieniędzy, gdy:
 - ujawnionej wady nie można usunąć,
 - w okresie trwania gwarancji dokonano 3 napraw tego samego podzespołu, a naprawiany produkt nadal wykazuje wady uniemożliwiające jego stosowanie zgodnie z przeznaczeniem.
 13. Klient traci gwarancję w przypadku:
 - samodzielnych napraw i przeróbek układu elektronicznego;
 - szkód powstałych z niezgodną z zaleceniami konserwacją ;
 - uszkodzenia produktu przez wykorzystywanie niezgodnie z przeznaczeniem;
 - niewłaściwego transportu (zaleca się transportowanie wyłącznie w oryginalnym opakowaniu, w pozycji zgodnej z oznaczeniami);
 - niestosowania się do zaleceń instrukcji.
 14. W ramach gwarancji serwis zapewniamy na terenie Polski. Poza granicami kraju wszelkich napraw klient dokonuje sam, a potrzebne do naprawy części wysyłamy firmą kurierską oraz instruujemy, jak dokonać naprawy.
- Gwarancja nie obejmuje:
- wyrobów używanych (z ekspozycji),
 - węży wodnych, przyłączeniowych baterii oraz słuchawki prysznicowej,
 - części ulegających zużyciu podczas normalnego Użytkowania (np. uszczelki, rolki, suwaki itp.),

- uszkodzeń mechanicznych produktu lub systemu masażu,
- części ze szkła, lustra, gałki, lampy (ledy, diody), żarówki halogenowe, lampki kontrolne, korki bezpieczeństwa, przetworniki prądowe, zasilacze, części i elementy, które mogły być wadliwe z powodu zaniedbania lub nieodpowiedniego Użytkowania, a także spowodowane okolicznościami nieodpowiedzialnymi za wykonanie produktu, takimi jak: skoki napięcia, pioruny, elektrolizy, korozje i ogólnie wszystkie inne przyczyny wynikające i mogące wynikać z urządzeń wodnych i elektrycznych lub wydarzeń losowych lub spowodowanych siłą wyższą. Wszystkie opłaty za interwencje bez uzasadnionej wady takie jak instalacja i/lub pokaz Użytkowania produktu są na rzecz wzywającego.

15. Producent nie ponosi odpowiedzialności za szkody spowodowane:

- wytrąceniem się osadów z Użytkowanej wody (zaleca się stosowanie odpowiednich filtrów);
- nieodpowiednią pielęgnacją wyrobu (stosowaniem środków zawierających aceton, substancje żrące, ściernie, itp.).

16. Producent nie przyznaje odszkodowań z tytułu szkód pośrednich jakich doznał klient lub osoby trzecie z powodu uszkodzonych przez siebie urządzeń.

17. Wszelkie naprawy niepodlegające gwarancji są płatne.

18. Szumy podczas pracy hydromasażu (wanny oraz kabiny) nie są podstawą do reklamacji.

19. „Hydro San” zastrzega sobie prawo do wprowadzania zmian w produktach.

20. W przypadku zgubienia karty gwarancyjnej „Hydro San” nie wystawia duplikatu.

21. Za wezwanie bezpodstawne serwisanta klient zostanie obciążony kosztami w wysokości 400 zł. netto.

Wszelkie spory, które wynikną w związku z realizacją niniejszej umowy będą rozstrzygane w pierwszej kolejności na drodze negocjacji. W przypadku braku osiągnięcia porozumienia, sądem właściwym do rozstrzygnięcia sporów będzie sąd w Łukowie.

Zapoznałem się i akceptuję warunki powyższej gwarancji.

podpis Klienta



PRODUCENT / DYSTRYBUTOR

Hydro San, Świdry 104C, 21-400 Łuków

NIP: 9462701115 **REGON:** 387296035

E-mail: biuro@hydrosan.eu

E-mail: reklamacje@hydrosan.eu

Tel: +48 666 696 306

hydrosan.eu

